

# KOLSTRA

## TRAVELSLEEPER

Gebrauchsanleitung (DE)

Brugsanvisning (DK)

Manual de utilización (ES)

Käyttöohje (FI)

Notice d'utilisation (FR)

Instruction manual (GB)

Istruzioni per l'uso (IT)

Gebruiksaanwijzing (NL)

Brukerveiledning (NO)

Manual de utilização (PT)

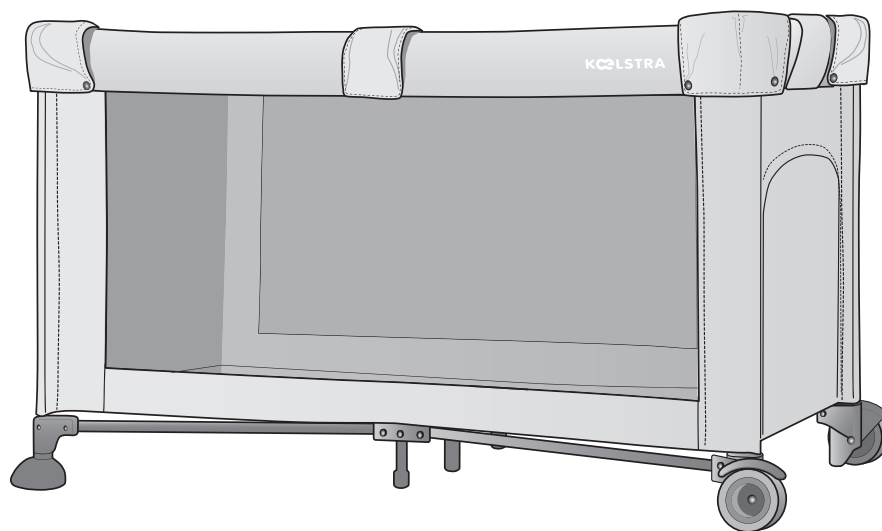



Deutsch DE 3 - 13

---

Dansk DK 3 - 13

---

Español ES 3 - 13

---

Suomi FI 3 - 13

---

Français FR 3 - 13

---

English GB 3 - 13

---

Italiano IT 3 - 13

---

**Nederlands NL 3 - 13**

---

Norsk NO 3 - 13



---

Português PT 3 - 13

---

## Woord vooraf

Geachte klant,

Lees voordat u het campingbed in gebruik neemt deze gebruiksaanwijzing én de bijlage met veiligheidsvoorschriften en garantievoorwaarden aandachtig door. Laat beide documenten ook lezen door ieder ander persoon die het campingbed gebruikt. Demonstreer de werking van het campingbed (met name de werking van de central lock) alvorens deze uit te lenen. Indien u de gebruiksaanwijzing, onderhoudsadviezen en waarschuwingen niet opvolgt, kan dit de veiligheid van uw kind nadelig beïnvloeden. Bewaar beide documenten zorgvuldig om toekomstig te raadplegen. Veiligheidsvoorschriften zijn aangeduid met , tips met .

Het campingbed kunt u gebruiken voor kinderen vanaf 0 tot circa 4 jaar en is belastbaar tot een maximum gewicht van 18 kg.

Het is belangrijk het complete campingbed met alle toebehoren voor gebruik te controleren. Mocht er onverhoopt een onderdeel ontbreken, of is er een defect, meld dit dan binnen 7 dagen na aankoop bij uw Koelstra verkooppunt.

Wij wensen u veel plezier met het Koelstra campingbed!  
[www.koelstra.com](http://www.koelstra.com)

*Dit product is geproduceerd volgens de Europese norm EN 716-1 & -2:2008. Deze gebruiksaanwijzing is op zorgvuldige wijze tot stand gekomen conform de eisen en regels in de Nederlandse norm (NEN) 5509.*

### Waarschuwing!

- Gebruik het product enkel waartoe deze is ontworpen. Elk ander gebruik wordt beschouwd als onjuist en gevaarlijk. Koelstra BV is niet verantwoordelijk voor eventuele schade of letsel ontstaan door onjuist of oneigenlijk gebruik van uw product.
- Koelstra producten zijn geen speelgoed, laat kinderen er niet mee spelen.

### Let op!

- De veiligheid van uw kind is uw eigen verantwoordelijkheid.
- De veiligheidsvoorschriften en garantievoorwaarden bevinden zich in een losse, meegeleverde bijlage. Garantie kan alleen worden verleend als u het campingbed samen met het serienummer\*, de aankoopnota en een geheel ingevuld garantieformulier kunt tonen. De sticker met het serienummer bevindt zich aan de onderzijde van het campingbed.

### Tip!

- Bewaar uw aankoopnota op de daarvoor bestemde plaats achter in het veiligheidsvoorschriften- en garantievoorwaardenboekje.

*\*Alleen zogenoemde 'hard goods' hebben een serienummer. 'Soft goods' zijn niet voorzien van een serienummer.*

**Inhoudsopgave**

<b>Wat zit er in de doos?</b>	<b>6</b>
<b>Productbeschrijving</b>	<b>7</b>
<b>1 Uitpakken en monteren</b>	<b>8</b>
1.1 Vóór het eerste gebruik	8
1.2 Uitvouwen	8
1.3 Matras plaatsen	9
1.4 Kruipluik	9
<b>2 (Ver)plaatsen van het campingbed</b>	<b>9</b>
2.1 Plaatsen	9
2.2 Verplaatsen	10
<b>3 Vervoeren en opbergen</b>	<b>10</b>
3.1 Opvouwen	10
3.2 Opbergen	11
3.3 Vervoeren	11
<b>4 Onderhoud</b>	<b>11</b>
4.1 Algemeen	11
4.2 Schoonmaken	11
4.3 Defecten	12
<b>5 Accessoires</b>	<b>12</b>
5.1 Verzorgingstas (Optioneel)	12
<b>6 Technische specificaties</b>	<b>13</b>
<b>7 Afvoeren product en verpakking</b>	<b>13</b>

## Wat zit er in de doos?

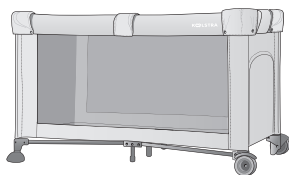

Campingbed



Reistas



Gebruiksaanwijzing



Veiligheidsvoorschriften  
Garantievoorwaarden

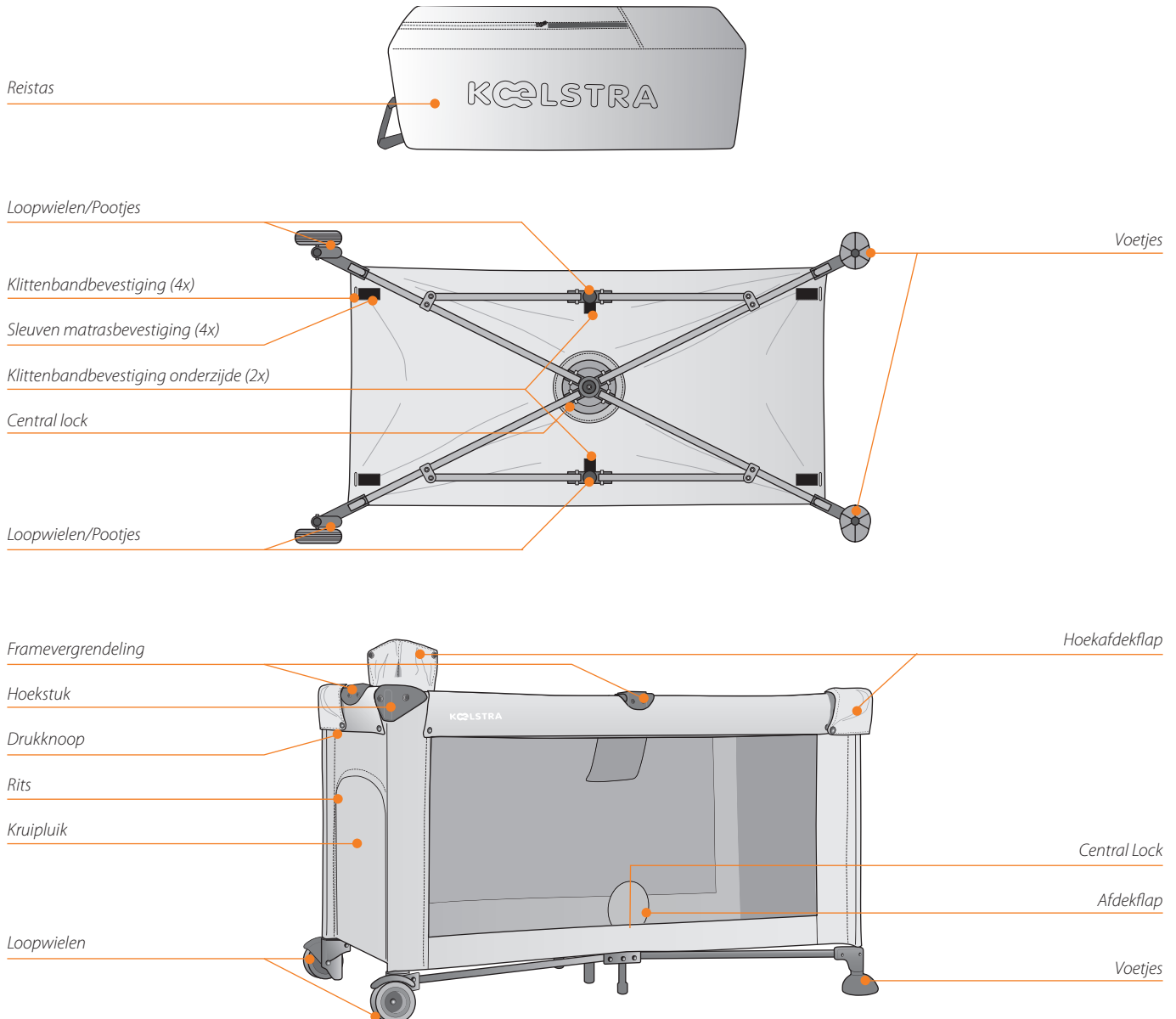

## 1 Uitpakken en monteren

### 1.1 Vóór het eerste gebruik

#### ⚠ Levensgevaar!

- Houd plastic verpakkingsmaterialen buiten bereik van kinderen in verband met verstikkingsgevaar.
- Let op met kleine onderdelen. Uw kind kan deze inslikken met kans op verstikking.
- Verwijder alle voorwerpen uit het campingbed (zoals bijvoorbeeld kussens en knuffeldieren) die kunnen leiden tot verstikking of wurging.

#### ⚠ Waarschuwing!

- Controleer uw product vóór gebruik op beschadigingen, loszittende onderdelen, ontbrekende onderdelen of scherpe randen en/of uitsteeksels.
- Plaats nooit meer dan het maximaal toegestane gewicht in het campingbed (zie p. 13 'technische specificaties').

#### ⚠ Voorzichtig!

- Verwijder logo's of stickers niet om beschadiging te voorkomen. Sommige logo's en stickers zijn wettelijk verplicht.

#### 💡 Tip

Vanuit milieuoogpunt adviseren wij verpakkingsmateriaal gescheiden in te leveren bij uw gemeentelijke afvalinzamelingspunt.

#### Het campingbed is ingepakt

1. Neem het opgevouwen campingbed dat zich in de reistas bevindt uit de doos.
2. Verwijder al het verpakkingsmateriaal en gooi dit direct weg.
3. Controleer of het campingbed compleet is aan de hand van de productbeschrijving (zie p. 7).

### 1.2 Uitvouwen

#### ⚠ Waarschuwing!

- Wees voorzichtig met schurende delen wanneer u het campingbed uitvouwt of opvouwt. Pas op voor bekennen van vingers of handen van uzelf of uw kind.

#### ⚠ Voorzichtig!

- Controleer vóór elk gebruik of alle vergrendelingen zijn gesloten in verband met knelgevaar en ongewenst opvouwen.
- Controleer vóór elk gebruik of alle hoekstukken en vergrendelingen zijn afgedekt met afdekflappen.
- Controleer of ritsen en drukknopen goed gesloten en/of bevestigd zijn.

*Het campingbed is opgevouwen.*

Het matras losmaken van het pakket:

1. Haal het campingbed uit de reistas.
2. Leg het pakket horizontaal neer.
3. Maak de drie klittenbandsluitingen van het matras open (zie fig. 1).
4. Leg het matras aan de kant.

Het campingbed opzetten:

#### ⚠ Voorzichtig!

- Het is bij het opzetten cruciaal om **eerst** alle bedranden op te zetten en **daarna** pas de central lock naar de grond te duwen. **Indien u onderstaande volgorde niet aanhoudt kunt u het product (voorgoed) beschadigen.**

#### A. De bedranden opzetten

1. Zet het opgevouwen pakket rechtop (zie fig. 2).
2. Trek de vier poten iets los van elkaar (zie fig. 3).
3. Trek één bedrand omhoog totdat deze een rechte horizontale lijn vormt (de zijkant van het campingbed staat nu strak, zie fig. 4).
4. Draai de framevergrendeling op de bedrand 180 graden om zijn as richting de binnenzijde van het campingbed om deze te vergrendelen (zie fig. 5). **Let op:** De framevergrendeling moet 180 graden gedraaid zijn, anders is de vergrendeling niet goed gesloten en kan het campingbed ongewenst opvouwen.
5. Herhaal de twee bovenstaande stappen voor alle vier bedranden.
6. Vouw de vier afdekflappen over de framevergrendelingen en bevestig het klittenband (zie fig. 6).
7. Vouw de vier hoekafdekflappen over de hoekstukken en bevestig het klittenband en de drukknopen (zie fig. 7).

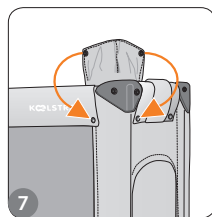
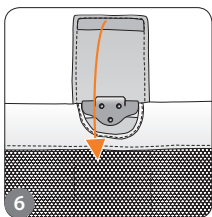
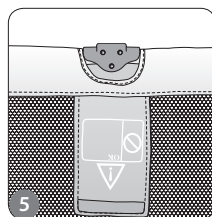
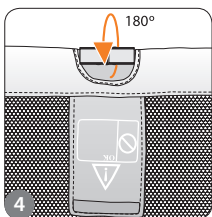
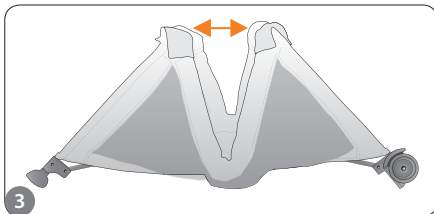
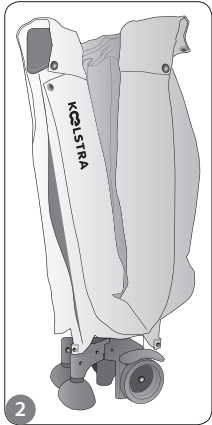
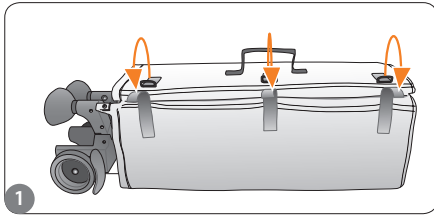

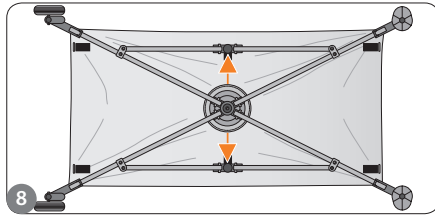

B. De central lock vergrendelen

- Duw de central lock naar de grond totdat de bodem strak staat.

Bevestiging onderzijde:

Controleer of de twee klittenbandbevestigingen aan de onderzijde van het campingbed bevestigd zijn aan de daarvoor bestemde haakjes aan het frame (zie fig. 8).

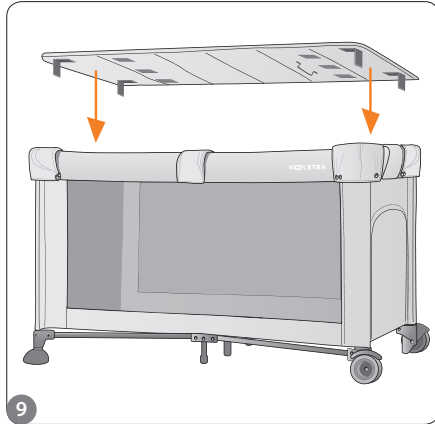

### 1.3 Matras plaatsen

**⚠ Levensgevaar!**

- De maximaal toegestane dikte van de matras is 3 cm (centimeter).
- Plaats geen extra matras bovenop het meegeleverde matras.
- Controleer of het matras op de juiste wijze bevestigd is en plat ligt. Losgeraakte matrassen kunnen leiden tot verstikking.

**⚠ Waarschuwing!**

- Gebruik uitsluitend de door Koelstra geleverde matras.

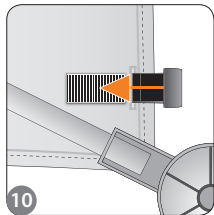

Het campingbed is uitgevouwen.

- Leg het matras met de draaggreep naar beneden in het campingbed (zie fig. 9).
- Steek de klittenbandstrips op de hoeken aan de onderzijde van het matras door de daarvoor bestemde sleuven in de bodem van het campingbed (zie fig. 10).
- Bevestig het klittenband aan de onderzijde van het campingbed.
- Herhaal bovenstaande stappen voor alle vier hoeken van het matras.

### 1.4 Kruipluik

**⚠ Waarschuwing!**

- Houd het kruipluik volledig gesloten als uw kind voor slaapdoeleinden in het campingbed gelegd wordt.
- Laat uw kind nooit zonder toezicht achter in het campingbed als het kruipluik deels of volledig geopend is.



**⚠ Let op!**

- De sluiters van de ritssluiting zit aan de buitenkant van het campingbed zodat uw kind het kruipluik niet zelfstandig kan openen.
- Het kruipluik is niet bedoeld voor baby's, alleen voor grotere kinderen.

Doe het kruipluik alleen open in uw bijzijn. Uw kind kan dan zelfstandig uit het campingbed kruipen (zie fig. 11).

## 2 (Ver)plaatsen van het campingbed

### 2.1 Plaatsen

**⚠ Levensgevaar!**

- Plaats het campingbed nooit in de buurt van kachels, open vuur of andere hittebronnen in verband met brandgevaar.
- Houd het campingbed uit de buurt van loshangende snoeren, draden en koorden in verband met kans op vallende voorwerpen, wurging en verstikking.

**⚠ Waarschuwing!**

- Plaats nooit meer dan één kind in het campingbed, de maximale belasting is 18 kg.
- Zorg dat uw kind niet over de rand van het campingbed kan klimmen. Hierdoor raakt het campingbed uit balans en zal het kantelen met kans op (zware) verwonding van uw kind.
- Verwijder alle voorwerpen rondom het campingbed die binnen het bereik van uw kind zijn die gevaarlijke situaties kunnen veroorzaken (zoals bijvoorbeeld terpentijn of lucifers).
- Verwijder voorwerpen rondom het campingbed waaraan uw kind zich vanuit het campingbed kan optrekken.
- Verwijder alle voorwerpen uit het campingbed die kunnen dienen als hulp bij het uit bed klimmen.
- Aluminium-, metaal- en kunststofdelen kunnen in de zon zeer heet worden. Voorkom dat u of uw kind zich brandt aan hete onderdelen.

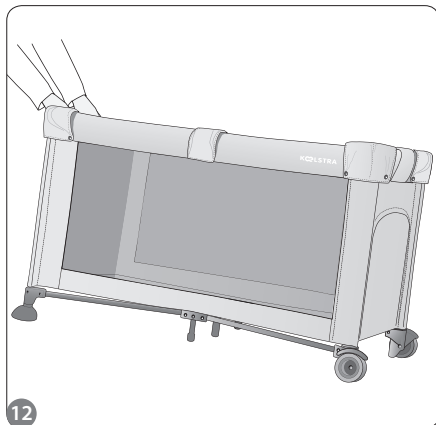

### ⚠ Voorzichtig!

- Plaats het campingbed nooit langdurig in de zon. De stoffering kan verkleuren en kunststof onderdelen kunnen beschadigen.  
*Koelstra stoffering bevindt zich in de hoogste UV protectie categorie.*

### ⚠ Let op!

- Hang geen speelgoed aan koordjes in of aan het campingbed.

Plaats het campingbed op een vlakke, stabiele ondergrond.

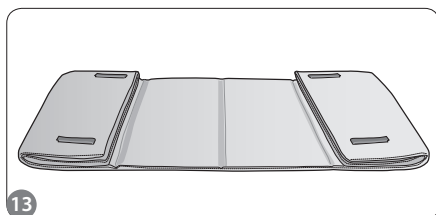

### 2.2 Verplaatsen

#### ⚠ Waarschuwing!

- Denk om uw houding als u het campingbed verplaatst. Houd uw rug recht en uw knieën licht gebogen.
- Til of verplaatst het campingbed niet als uw kind er in staat, zit of ligt.

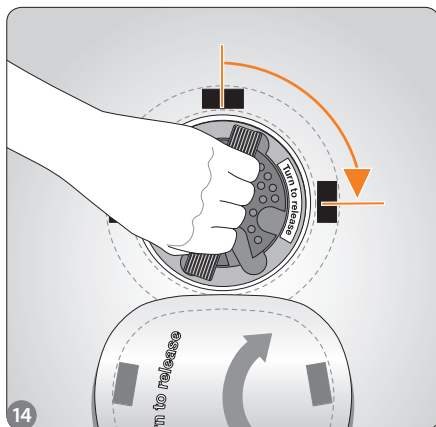

1. Pak het campingbed vast aan de korte bedrand aan de kant van de pootjes.
2. Til deze kant van de bedrand omhoog totdat u voelt dat de wielen de grond raken en vrij kunnen bewegen (zie fig. 12).
3. Houd het campingbed in deze stand en rol het campingbed naar de gewenste plaats.

### 3 Vervoeren en opbergen

#### ⚠ Waarschuwing!

- Denk om uw houding als u het campingbed vervoert. Houd uw rug recht en uw knieën licht gebogen.

#### ⚠ Voorzichtig!

- Vervoer het campingbed voorzichtig. Het frame en de stoffering zijn gevoelig voor stoten en schaven.

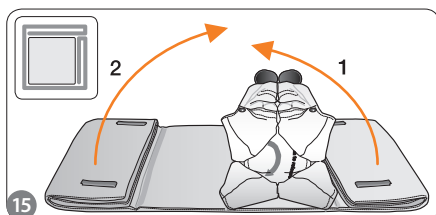

### 3.1 Opvouwen

#### ⚠ Let op!

- Bewaar opgevouwen producten buiten bereik van kinderen.

Het campingbed is uitgevouwen.

1. Trek alle afdekflappen van de framevergrendelingen los.
2. Trek alle hoekafdekflappen van de hoekstukken los.

**Let op:** Voorkom dat de hoekafdekflappen bij het opvouwen klem komen te zitten, trek het klittenband helemaal los.

De central lock ontgrendelen:

1. Maak de klittenbandsluitingen van het matras los van de onderzijde van het campingbed.
2. Haal het matras uit het campingbed en leg deze zoals afgebeeld op een vlakke ondergrond (zie fig. 13).
3. Draai de central lock een kwartslag in de richting van de pijl om deze te ontgrendelen en trek deze omhoog (zie fig. 14).
4. Houd de central lock in deze stand.

**Voorzichtig:** Het is bij het opvouwen cruciaal om eerst de central lock een kwartslag naar rechts te draaien, omhoog te trekken en omhoog te houden en daarna het campingbed op te vouwen. Indien u onderstaande volgorde niet aanhoudt kunt u het product (voorgoed) beschadigen.

Het campingbed opvouwen:

1. Draai alle framevergrendelingen 180 graden om hun as naar de buitenzijde van het campingbed.
2. Duw alle hoekstukken zo strak mogelijk tegen de omhooggehouden central lock zodat er een klein pakket ontstaat.
3. Leg het pakket volgens figuur 15 horizontaal op het matras.  
**Tip:** Zorg dat het matras zo ver mogelijk aan de bovenzijde van het campingbed zit. De wielen moeten goed zichtbaar blijven.
4. Vouw het matras rond het campingbed (zie fig. 15).
5. Bevestig de drie klittenband sluitingen strak op het matras.

## 4 Onderhoud

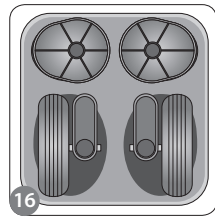

16

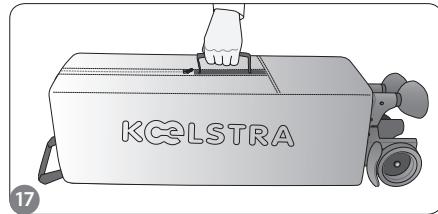

17



18

### 3.2 Opbergen

#### ⚠ Voorzichtig!

- Plaats geen voorwerpen op of tegen het opgevouwen product om beschadiging te voorkomen.

#### 💡 Tip

- Het campingbed kan in opgevouwen toestand rechtop weggezet worden. Dit bespaart veel ruimte.

*Het campingbed is opgevouwen.*

1. Leg het pakket horizontaal op de grond.

Tip: Controleer of het handvat op het matras zich aan de kant van de voetjes van het opgevouwen campingbed bevindt (zie fig. 17)..

2. Trek de onderzijde van de reistas over het onderstel van het campingbed.

Tip: De wielen gaan door de grootste gaten, de voetjes door de kleinste gaten (zie fig. 16).

3. Zet het pakket rechtop.
4. Trek de reistas omhoog om het pakket en sluit de rits.
5. Haal het handvat van het matras door de daarvoor bestemde opening in de reistas.

### 3.3 Vervoeren

#### ⚠ Voorzichtig!

- Het campingbed dient altijd in de reistas vervoerd te worden ter bescherming van het campingbed.

Het campingbed kan op twee manieren vervoerd worden.

Het campingbed dragen:

Til het pakket op aan de draaggreep aan het matras (zie fig. 17).

Het campingbed rollen:

1. Zet het pakket rechtop met de draaggreep op de reistas en de wieltjes naar u toe.
2. Trek het pakket achter u aan (zie fig. 18).

### 4.1 Algemeen

#### ⚠ Let op!

- Smeer bewegende delen uitsluitend met teflon- of siliconenspray. Gebruik nooit olie, vet of andere smeermiddelen, deze trekken vuil en stof aan.

#### 💡 Tip

- Mocht u een ongeval hebben gehad met het product, kom dan langs bij uw Koelstra dealer voor een beoordeling om er zeker van te zijn dat er geen technische gebreken zijn ontstaan.

- Smeer bewegende delen regelmatig. Dit verbetert de levensduur van uw campingbed.
- Controleer alle onderdelen van uw campingbed regelmatig op juist functioneren.

### 4.2 Schoonmaken

#### ⚠ Voorzichtig!

- Stoffering niet bleken of chemisch reinigen.
- Maak het campingbed direct zorgvuldig schoon na gebruik in een omgeving met veel zand en/of zout water (bijvoorbeeld aan zee). Zand kan bewegende onderdelen en/of vergrendelingen beschadigen. Zout laat metalen onderdelen snel roesten.
- Droog nat geworden stoffering uitgevouwen in een donkere ruimte om verkleuring te voorkomen.

#### 💡 Tip

- Vlekken verdwijnen het beste met een beetje fijnwasmiddel of ossengalzeep.

Algemeen:

- Reinig vlekken op de stoffering met een vochtige doek.
- Droog het campingbed na reiniging met een zachte doek.

## 4.3 Defecten

### ⚠️ Waarschuwing!

- Gebruik een defect campingbed nooit, om gevaarlijke situaties en verdere schade te voorkomen.
- Vervang defecte onderdelen direct. Laat dit doen door een erkende Koelstra dealer.
- Gebruik het campingbed niet als vulling van de stoffering blootligt.

### ⚠️ Let op!

- Breng zelf geen veranderingen aan in het product. Dit is onveilig en hiermee vervalt uw recht op garantie.
- Meld defecten bij uw Koelstra dealer.
- Laat onderdelen in geval van slijtage of defecten vervangen door een erkende Koelstra dealer.

## 5 Accessoires

### ⚠️ Let op!

- Gebruik uitsluitend accessoires en/of onderdelen die door Koelstra BV zijn aanbevolen en goedgekeurd.

Bezoek onze website [www.koelstra.com](http://www.koelstra.com) voor een compleet overzicht van diverse accessoires en andere Koelstra producten.

## 5.1 Verzorgingstas (Optioneel)

### Specificaties:

- Verzorgingstas met instelbare draagriem.
- Voldoende opbergruimte in zeven vakken met ritssluiting, inclusief thermovak.
- Bijgeleverd verzorgingsmatras.
- Aan de draagriem zit een naambadge en een handig haakje.

## 6 Technische specificaties

Dit product is geproduceerd volgens de Europese norm EN 716-1 & -2:2008.

Doelleeftijd	0 tot circa 4 jaar
Max. belasting	18 kg
Max. aantal kinderen	1
Gewicht	9,8 kg
Afmetingen (l x b x h): - Opgevouwen - Uitgevouwen	22 cm x 22 cm x 75 cm 120 cm x 60 cm x 75 cm
Aanbevolen reinigingsmiddelen stoffering	Fijnwasmiddel, ossengalzeep
Aanbevolen smeermiddelen	Siliconenspray, teflonspray

## 7 Afvoeren product en verpakking

Koelstra BV ontwikkelt haar producten volgens de richtlijnen van het Europees verpakkingsconvenant. Vanuit milieuoogpunt adviseren wij zowel het verpakkingsmateriaal als het product (aan het einde van de productlevenscyclus) gescheiden in te leveren bij uw gemeentelijke afvalinzamelingspunt.

Deze gebruiksaanwijzing is op zorgvuldige wijze tot stand gekomen conform de eisen en regels in de Nederlandse norm (NEN) 5509. Evenwel staat Koelstra BV niet in voor de juistheid of volledigheid van de informatie en aanvaardt dan ook geen enkele aansprakelijkheid voor schade en/of letsel, van welke aard ook, die het gevolg is van handelingen en/of beslissingen die gebaseerd zijn op de informatie in deze handleiding.

Het aangeschafte product kan verschillen van het product zoals beschreven in de gebruiksaanwijzing..

De meest actuele gebruiksaanwijzingen kunnen opgevraagd worden bij Koelstra BV. Zie ook [www.koelstra.com](http://www.koelstra.com).

© Copyright 2010 Koelstra BV

**Koelstra BV**  
Leitswei 6, 8401 CL Gorredijk – NL  
P.O. Box 1, 8400 AA Gorredijk – NL  
[info@koelstra.com](mailto:info@koelstra.com)