

KOLSTRA

SITSET

Gebrauchsanleitung (DE)

Brugsanvisning (DK)

Manual de utilización (ES)

Käyttöohje (FI)

Notice d'utilisation (FR)

Instruction manual (GB)

Istruzioni per l'uso (IT)

Gebruiksaanwijzing (NL)

Brukerveiledning (NO)

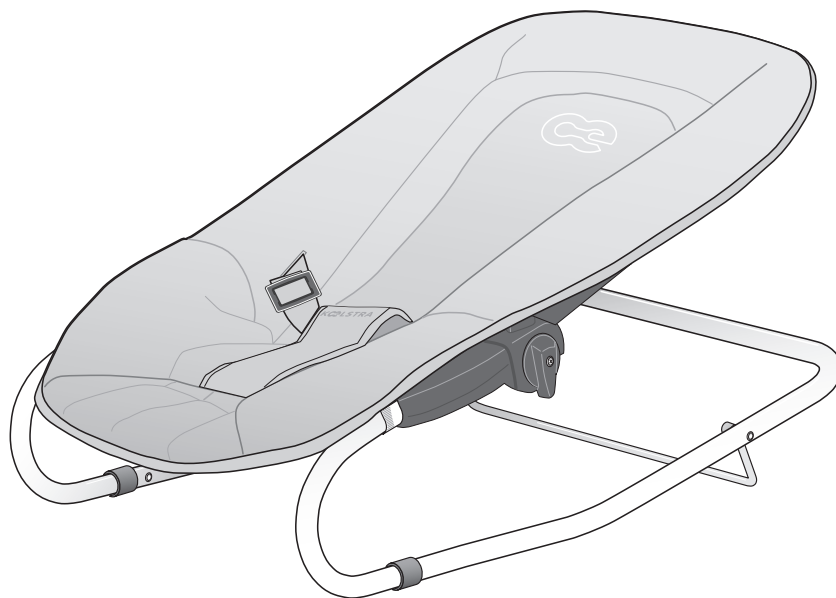

Manual de utilização (PT)



Deutsch	DE 3 - 14
Dansk	DK 3 - 14
Español	ES 3 - 14
Suomi	FI 3 - 14
Français	FR 3 - 14
English	GB 3 - 14
Italiano	IT 3 - 14
Nederlands	NL 3 - 14
Norsk	NO 3 - 14
Português	PT 3 - 14

Woord vooraf

Geachte klant,

Lees voordat u de wipstoel in gebruik neemt deze gebruiksaanwijzing én de bijlage met veiligheidsvoorschriften en garantievoorwaarden aandachtig door. Laat beide documenten ook lezen door ieder ander persoon die de wipstoel gebruikt. Demonstreer de werking van de wipstoel alvorens deze uit te lenen. Indien u de gebruiksaanwijzing, onderhoudsadviezen en waarschuwingen niet opvolgt, kan dit de veiligheid van uw kind nadelig beïnvloeden. Bewaar beide documenten zorgvuldig om toekomstig te raadplegen. Veiligheidsvoorschriften zijn aangeduid met , tips met .

De wipstoel kunt u gebruiken voor kinderen vanaf 0 tot circa 9 maanden en is belastbaar tot een maximum gewicht van 9 kg.

Het is belangrijk de complete wipstoel met alle toebehoren voor gebruik te controleren. Mocht er onverhoopt een onderdeel ontbreken, of is er een defect, meld dit dan binnen 7 dagen na aankoop bij uw Koelstra verkooppunt.

Wij wensen u veel plezier met de Koelstra wipstoel!
www.koelstra.com

Dit product is geproduceerd volgens de Europese norm EN 12790. Deze gebruiksaanwijzing is op zorgvuldige wijze tot stand gekomen conform de eisen en regels in de NEN 5509 norm.

Waarschuwing!

- Gebruik de wipstoel niet als uw kind al zelfstandig kan zitten, of wanneer uw kind te beweeglijk wordt.
- Gebruik het product enkel waartoe deze is ontworpen. Elk ander gebruik wordt beschouwd als onjuist en gevaarlijk. Koelstra BV is niet verantwoordelijk voor eventuele schade of letsel ontstaan door onjuist of oneigenlijk gebruik van uw product.
- Koelstra producten zijn geen speelgoed, laat kinderen er niet mee spelen.

Let op!

- De veiligheid van uw kind is uw eigen verantwoordelijkheid.
- De veiligheidsvoorschriften en garantievoorwaarden bevinden zich in een losse, meegeleverde bijlage. Garantie kan alleen worden verleend als u de wipstoel samen met het serienummer*, de aankoopnota en een geheel ingevuld garantieformulier kunt tonen. De sticker met het serienummer bevindt zich aan de onderzijde van de wipstoel.

Tip!

- Bewaar uw aankoopnota op de daarvoor bestemde plaats achter in het veiligheidsvoorschriften- en garantievoorwaardenboekje.

**Alleen zogenoemde 'hard goods' hebben een serienummer. 'Soft goods' zijn niet voorzien van een serienummer.*

Inhoudsopgave

Wat zit er in de doos?	6
Productbeschrijving	7
1 Uitpakken en monteren	8
1.1 Vóór het eerste gebruik	8
1.2 Monteren	8
2 Gebruik	9
2.1 (Ver)plaatsen	9
2.2 Rugleuning ver-/ontgrendelen	9
2.3 Rugleuning instellen	9
2.4 Veiligheidsgordel gebruiken	9
2.5 Schommelstand gebruiken	10
3 Demonteren en opbergen	10
3.1 Demonteren en opbergen	10
3.2 De stoffering van het frame halen	10
4 Onderhoud	11
4.1 Algemeen	11
4.2 Schoonmaken	11
4.3 Wassen in de wasmachine	12
4.4 Defecten	12
5 Accessoires en onderdelen	12
6 Technische specificaties	13
7 Afvoeren product en verpakking	13

Wat zit er in de doos?



Wipstoel

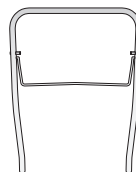

Onderstel

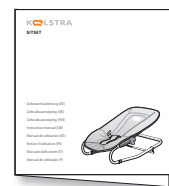

Gebruiksaanwijzing

Veiligheidsvoorschriften
Garantievoorwaarden

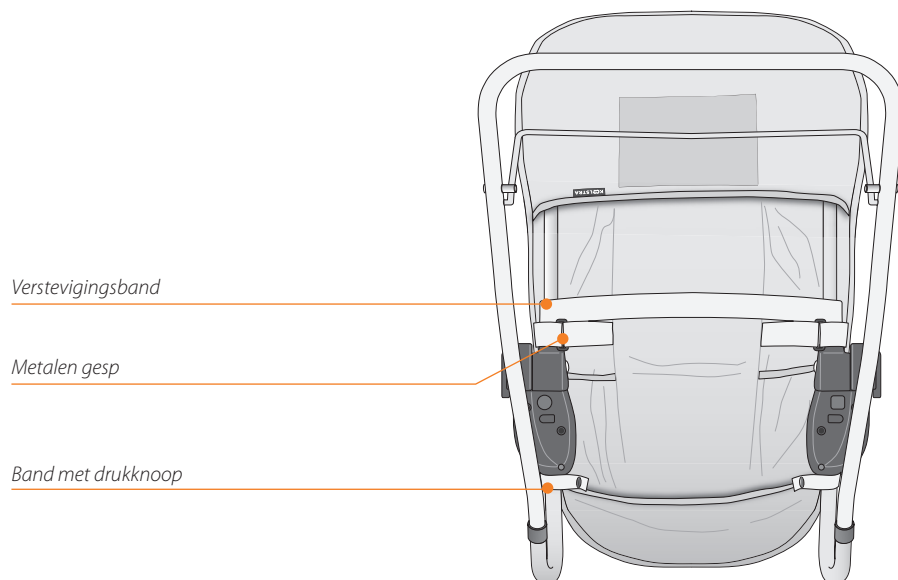

Verstevigingsband

Metalen gesp

Band met drukknop

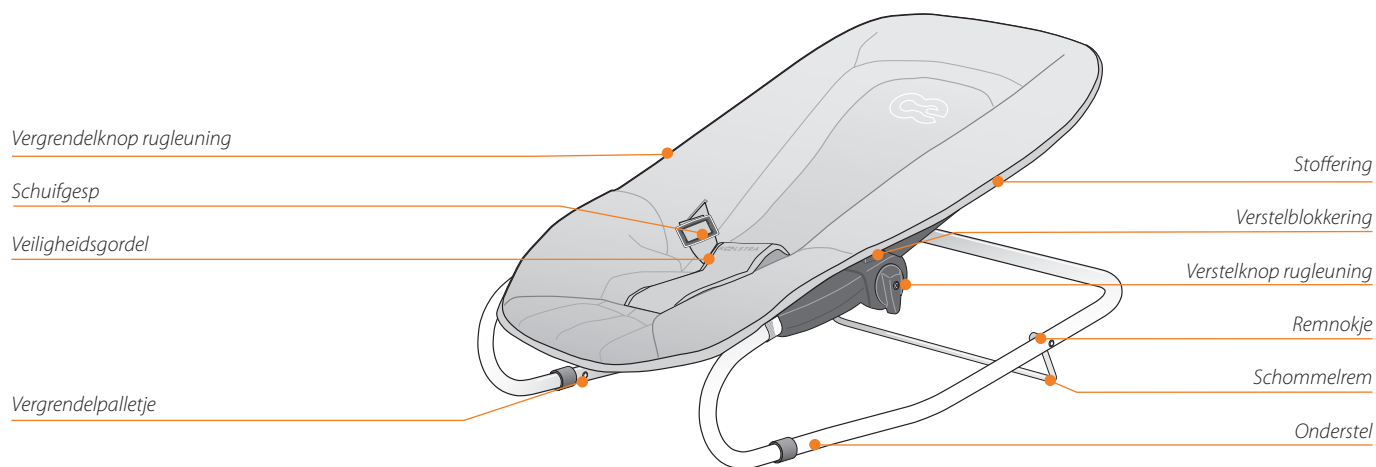

Vergrendelknop rugleuning

Schuifgesp

Veiligheidsgordel

Vergrendelpalletje

Stoffering

Verstelblokkering

Verstelknop rugleuning

Remnokje

Schommelrem

Onderstel

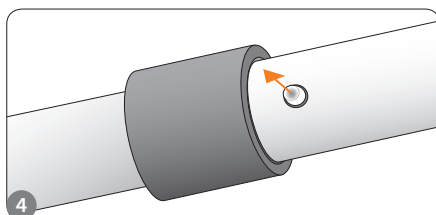
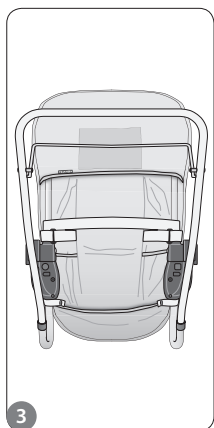
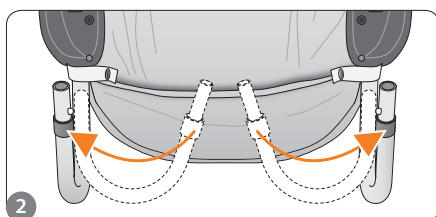
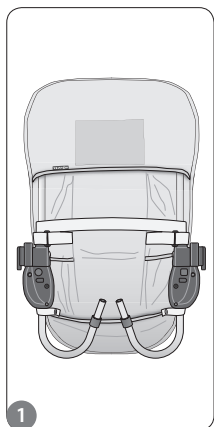

1 Uitpakken en monteren

1.1 Vóór het eerste gebruik

⚠ Levensgevaar!

- Houd plastic verpakkingsmaterialen buiten bereik van kinderen in verband met verstikkingsgevaar.
- Let op met kleine onderdelen. Uw kind kan deze inslikken met kans op verstikking.
- Plaats geen losse voorwerpen in de wipstoel.

⚠ Waarschuwing!

- Controleer uw product vóór gebruik op beschadigingen, loszittende onderdelen, ontbrekende onderdelen of scherpe randen en/of uitsteeksels.
- Plaats nooit meer dan het maximaal toegestane gewicht in de wipstoel (zie p. 13 'technische specificaties').

⚠ Voorzichtig!

- Verwijder logo's of stickers niet om beschadiging te voorkomen. Sommige logo's en stickers zijn wettelijk verplicht.

💡 Tip

- Vanuit milieuoogpunt adviseren wij verpakkingsmateriaal gescheiden in te leveren bij uw gemeentelijke afvalinzamelingspunt.

De wipstoel is ingepakt

1. Neem de wipstoel uit de doos.
2. Verwijder al het verpakkingsmateriaal en gooi dit direct weg.
3. Controleer of de wipstoel compleet is aan de hand van de productbeschrijving (zie p. 7).

1.2 Monteren

⚠ Waarschuwing!

- Wees voorzichtig met scharende delen wanneer u de wipstoel uitvouwt of opvouwt. Pas op voor beknellen van vingers of handen van uzelf of uw kind.

⚠ Voorzichtig!

- Controleer vóór elk gebruik of de vergrendelknop vergrendeld is in verband met knelgevaar en ongewenst verstellen.
- Controleer of klittenband en drukknopen goed gesloten en/of bevestigd zijn.

Het onderstel is los van de wipstoel.

1. Leg de wipstoel neer met de zitting plat op de ondergrond (zie fig. 1).
2. Draai de twee poten naar buiten tot dit niet verder kan (zie fig. 2).
3. Klik de uiteinden van het onderstel in de poten van de wipstoel (zie fig. 3).
Let op! Monteer het onderstel niet omgekeerd. Zie fig. 8 voor de weergave van de juiste montage.
4. Controleer of beide vergrendelpalletjes volledig zichtbaar zijn (zie fig. 4).
5. Zet de wipstoel rechtop.

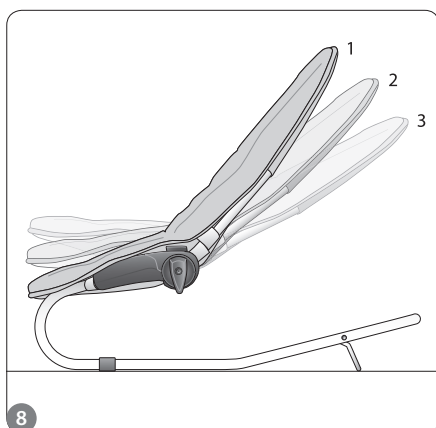
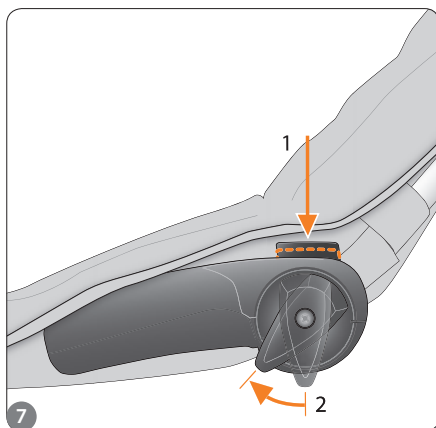
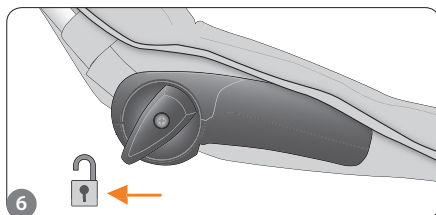
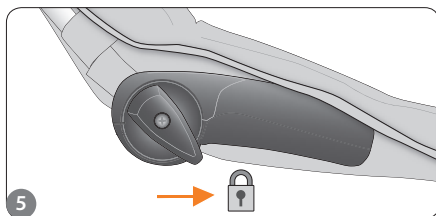

2 Gebruik

2.1 (Ver)plaatsen

⚠ Levensgevaar!

- Plaats de wipstoel nooit in de buurt van kachels, open vuur of andere hittebronnen in verband met brandgevaar.
- Plaats de wipstoel nooit op een verhoging zoals bijvoorbeeld een tafel of een bank.
- Houd de wipstoel uit de buurt van loshangende snoeren, draden en koorden in verband met kans op vallende voorwerpen, wurging en verstikking.

⚠ Waarschuwing!

- Plaats nooit meer dan één kind in de wipstoel, de maximale belasting is 9 kg.
- Laat uw kind nooit zonder toezicht in of met de wipstoel achter.
- Plaats de wipstoel nooit op een gladde ondergrond om wegglijden te voorkomen.
- Plaats de wipstoel op een vlakke, stabiele en stroeve ondergrond.
- Til of verplaats de wipstoel niet als uw kind er in zit of ligt.
- Verwijder alle voorwerpen rondom de wipstoel die binnen het bereik van uw kind zijn die gevaarlijke situaties kunnen veroorzaken (zoals bijvoorbeeld terpentijn of lucifers).
- Plaats de wipstoel buitenshuis altijd in de schaduw. Bescherm de gevoelige huid van uw kind ook in de schaduw tegen UV-straling. Gebruik bijvoorbeeld zonnebrandcrème of beschermende kleding.
- Aluminium-, metaal- en kunststofdelen kunnen in de zon zeer heet worden. Voorkom dat u of uw kind zich brandt aan hete onderdelen.

⚠ Voorzichtig!

- Forceer nooit, wanneer u weerstand ervaart tijdens het gebruik van de wipstoel.
- Plaats de wipstoel nooit langdurig in de zon. De stoffering kan verkleuren en kunststofonderdelen kunnen beschadigen.

Koelstra stoffering bevindt zich in de hoogste UV protectie categorie.

- Vervoer de wipstoel voorzichtig. Het frame en de stoffering zijn gevoelig voor stoten en schaven.
- Stel de wipstoel nooit bloot aan extreme temperaturen.

2.2 Rugleuning ver-/ontgrendelen

De rugleuning vergrendelen:

1. Zet de wipstoel voor u neer met de zitting naar u toe.
2. Trek de vergrendelknop naar u toe (zie fig. 5).
De rugleuning is nu vergrendeld en kan niet worden versteld.

De rugleuning ontgrendelen:

1. Zet de wipstoel voor u neer met de zitting naar u toe.
2. Draai de vergrendelknop van u af (zie fig. 6).
De rugleuning is nu ontgrendeld en kan met behulp van de verstelknop worden versteld.

2.3 Rugleuning instellen (zie fig. 7)

⚠ Let op!

- Verstel de rugleuning nooit als uw kind in de wipstoel ligt.
1. Zet de wipstoel voor u neer met de zitting naar u toe.
 2. Controleer of de vergrendelknop ontgrendeld is (naar u toe).
 3. Druk met de duim van uw rechterhand de verstelblokkering op de verstelknop in.
 4. Trek met de wijsvinger van uw rechterhand de verstelknop naar u toe.
 5. Duw de rugleuning achterover.
 6. Trek de rugleuning omhoog om deze in de gewenste stand te zetten.
De rugleuning heeft 3 standen, een zitstand, een relaxstand en een ligstand (zie fig. 8).

2.4 Veiligheidsgordel gebruiken

⚠ Voorzichtig!

- Gebruik alleen de veiligheidsgordel die meegeleverd is met de wipstoel.
- Zet uw kind altijd vast in de veiligheidsgordel.

3 Demoneren en opbergen

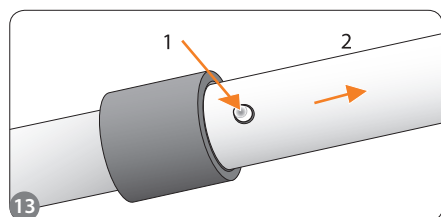
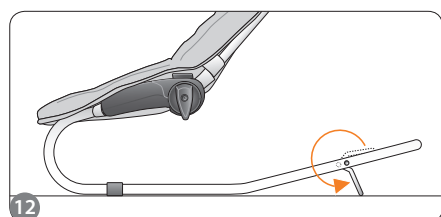
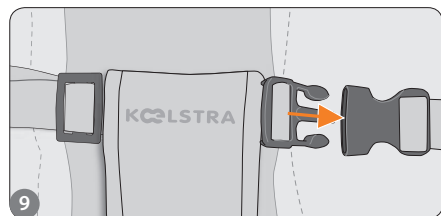

⚠ Let op!

- Stel de lengte van de veiligheidsgordel altijd in op de grootte van uw kind. Gebruik hiervoor de schuifgespen aan de veiligheidsgordel.
- Voorkom dat de banden van de veiligheidsgordel gedraaid zijn.

De veiligheidsgordel vergrendelen:

De sluiting van de veiligheidsgordel is geopend.

1. Zet uw kind in de wipstoel.
2. Plaats uw kind met één been aan elke kant van de kruisgordel.
3. Sluit de veiligheidsgordel (zie fig. 9).
4. Controleer of de veiligheidsgordel goed vastzit door er even aan te trekken.
5. Trek de veiligheidsgordel strak met behulp van de schuifgespen aan de gordelband.

De veiligheidsgordel ontgrendelen:

- Druk met één hand beide kunststof clips van de veiligheidsgordel in om de deze te ontgrendelen (zie fig. 10).

2.5 Schommelstand gebruiken

De wipstoel in schommelstand zetten:

- Draai de schommelrem om zijn as tot deze op beide remnokjes rust (zie fig. 11).

De wipstoel staat nu in schommelstand.

De wipstoel in stabiele stand zetten:

1. Draai de schommelrem om zijn as tot deze op de grond rust.
2. Til de wipstoel iets op aan de achterkant en draai de schommelrem door tot deze niet verder kan (zie fig. 12).
3. Zet de wipstoel weer neer.

De wipstoel staat nu in stabiele stand.

3.1 Demoneren en opbergen

⚠ Voorzichtig!

- Plaats geen voorwerpen op of tegen het opgevouwen product om beschadiging te voorkomen.

⚠ Let op!

- Bewaar opgevouwen producten buiten bereik van kinderen.

De wipstoel is gemonteerd.

1. Leg de wipstoel neer met de zitting plat op de ondergrond (zie fig. 3).
2. Druk met uw duimen beide vergrendelpalletjes op het onderstel in (zie fig. 13).
3. Trek het onderstel los van de poten van de wipstoel.
4. Vouw de poten naar binnen tot deze plat op de wipstoel liggen (zie fig. 1).
5. Berg het onderstel en de opgevouwen wipstoel samen op.

3.2 De stoffering van het frame halen

A. De veiligheidsgordel verwijderen:

1. Haal de gordelband aan de achterkant van de wipstoel tussen de gleuf van de metalen gesp door volgens figuur 14.
2. Trek de gordelband aan de voorkant van de wipstoel door de sleuven in de zitting.
3. Leg de veiligheidsgordel weg.

B. De stoffering van het frame halen:

1. Trek de drukknopen los van het kunststof deel van het frame (zie fig. 15).
2. Keer de wipstoel om.
3. Leg de wipstoel neer met de zitting plat op de ondergrond (zie fig. 3).
4. Trek de bandjes los die aan de onderkant om het frame zitten (zie fig. 16).
5. Trek de stoffering aan de onderkant van de wipstoel los van het frame.
6. Zet de wipstoel weer rechtop.

4 Onderhoud

4.1 Algemeen

⚠ Let op!

- Smeer bewegende delen uitsluitend met teflon- of siliconenspray. Gebruik nooit olie, vet of andere smeermiddelen, deze trekken vuil en stof aan.

💡 Tip

- Mocht u een ongeval hebben gehad met het product, kom dan langs bij uw Koelstra dealer voor een beoordeling om er zeker van te zijn dat er geen technische gebreken zijn ontstaan.

- Smeer bewegende delen regelmatig. Dit verbetert de levensduur van uw wipstoel.
- Controleer alle onderdelen van uw wipstoel regelmatig op juist functioneren.
- Koelstra stoffering is vuil- en waterafstotend.

4.2 Schoonmaken

⚠ Voorzichtig!

- Maak de wipstoel direct zorgvuldig schoon na gebruik in een omgeving met veel zand en/of zout water (bijvoorbeeld aan zee). Zand kan bewegende onderdelen en/of vergrendelingen beschadigen. Zout laat metalen onderdelen snel roesten.

💡 Tip

- Vlekken verdwijnen het beste met een beetje fijnwasmiddel of ossengalzeep.
- Reinig vlekken op de stoffering met een vochtige doek.
- Droog de wipstoel na reiniging met een zachte doek.

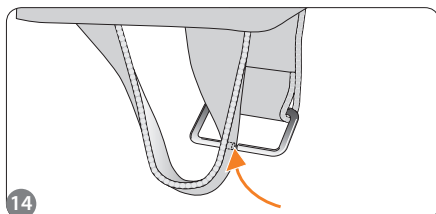

7. Pak de stoffering vast aan de bovenkant van de wipstoel en schuif deze van het frame af, inclusief de verstevigingsband (zie fig. 17).

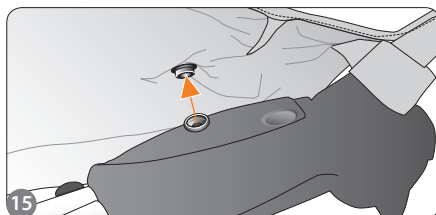

C. De verstevigingsplaten verwijderen (alleen als u de stoffering gaat wassen):

1. Trek de verstevigingsplaat uit de onderkant van de stoffering.
2. Trek de verstevigingsplaat uit de bovenkant van de stoffering.

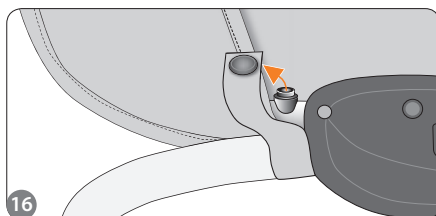

D. De stoffering en veiligheidsgordel terugplaatsen:

1. Herhaal de stappen onder A en B in omgekeerde volgorde.

Let op: Zorg bij het terugplaatsen van de stoffering dat:

- De verstevigingsband om het frame valt.
- De metalen gesp aan de achterkant van de wipstoel weer volgens fig. 18 bevestigd is aan de gordelband.

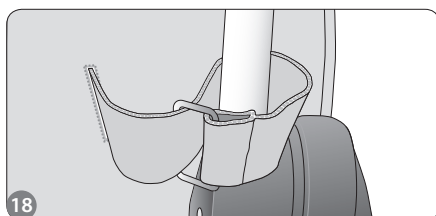



4.3 Wassen in de wasmachine

⚠ Voorzichtig!

- Stoffering niet bleken of chemisch reinigen.
- Stoffering niet wassen met wasverzachter.
- Stoffering wassen met bijpassende kleuren.
- Stoffering niet strijken.
- Stoffering niet drogen in de droogtrommel of centrifuge.

⚠ Let op!

- Door een overmatig aantal wasbeurten kan de stoffering verkleuren.

1. Demonteer de gordel volgens de stappen in hoofdstuk 3.2 'De veiligheidsgordel verwijderen'.
2. Doe de veiligheidsgordel in een waszakje.
3. Verwijder de stoffering volgens de stappen in hoofdstuk 3.2 'De stoffering verwijderen'.
4. Was de stoffering en de veiligheidsgordel in de wasmachine met een fijnwasprogramma op 30 °C.
5. Droog de stoffering in een donkere ruimte om verkleuring te voorkomen.

4.4 Defecten

⚠ Waarschuwing!

- Gebruik een defecte wipstoel nooit, om gevaarlijke situaties en verdere schade te voorkomen.
- Vervang defecte onderdelen direct. Laat dit doen door een erkende Koelstra dealer.
- Gebruik de wipstoel niet als vulling van de stoffering blootligt.

⚠ Let op!

- Breng zelf geen veranderingen aan in het product. Dit is onveilig en hiermee vervalt uw recht op garantie.
- Meld defecten bij uw Koelstra dealer.
- Laat onderdelen in geval van slijtage of defecten vervangen door een erkende Koelstra dealer.

5 Accessoires en onderdelen

⚠ Let op!

- Gebruik uitsluitend accessoires en/of onderdelen die door Koelstra BV zijn aanbevolen en goedgekeurd.

Bezoek onze website www.koelstra.com voor een compleet overzicht van diverse Koelstra producten.

6 Technische specificaties

Dit product is geproduceerd volgens de Europese norm EN 12790.

Doelleeftijd	0 tot circa 9 maanden
Max. belasting	9 kg
Max. aantal kinderen	1
Gewicht	2,7 kg
Afmetingen in cm (l x b x h):	74,5 x 46 x 28,5
Aanbevolen reinigingsmiddelen stoffering	Fijnwasmiddel, ossengalzeep
Aanbevolen smeermiddelen	Siliconenspray, teflonspray

7 Afvoeren product en verpakking

Koelstra BV ontwikkelt haar producten volgens de richtlijnen van het Europees verpakkingsconvenant. Vanuit milieuoogpunt adviseren wij zowel het verpakkingsmateriaal als het product (aan het einde van de productlevenscyclus) gescheiden in te leveren bij uw gemeentelijke afvalinzamelingspunt.

Deze gebruiksaanwijzing is op zorgvuldige wijze tot stand gekomen conform de eisen en regels in de NEN 5509 norm. Evenwel staat Koelstra BV niet in voor de juistheid of volledigheid van de informatie en aanvaardt dan ook geen enkele aansprakelijkheid voor schade en/of letsel, van welke aard ook, die het gevolg is van handelingen en/of beslissingen die gebaseerd zijn op de informatie in deze handleiding.

Het aangeschafte product kan verschillen van het product zoals beschreven in de gebruiksaanwijzing. De meest actuele gebruiksaanwijzingen kunnen opgevraagd worden bij Koelstra BV. Zie ook www.koelstra.com.

De producten van Koelstra zijn gepatenteerd, alle modellen zijn beschermd.

© Copyright 2010 Koelstra BV

Koelstra BV
Leitswei 6, 8401 CL Gorredijk – NL
P.O. Box 1, 8400 AA Gorredijk – NL
info@koelstra.com